

Organoid® Manual

Version 1.0: Mai 2025

Empfehlungen zur Wandmontage von Organoid® Infinitypaneelen



Wandmontage
Akustik-Produkt

Inhaltsübersicht

LAGERUNG	3
HINWEISE	3
WANDMONTAGE MIT DÄMMUNG	4
WANDMONTAGE OHNE DÄMMUNG	13

Lagerung

Vor dem Auspacken auf Raumtemperatur bringen. Produkt in geschlossenen, trockenen und normal temperierten Räumen (ca. 20°C, 30-60% relative Luftfeuchtigkeit) lichtgeschützt lagern.

Hinweise

Eventuelle Abweichungen und/oder Mängel der Ware müssen Organoid® unverzüglich schriftlich mitgeteilt werden. Bitte prüfe vor der Installation, ob die Lieferung Abweichungen und/oder Mängel aufweist.

Naturoberflächen von Organoid® bestehen aus natürlichen Pflanzenfasern, weshalb sich einzelne Produkte gleichen Typs ggfs. leicht in Farbe, Geruch oder Faserbeschaffenheit unterscheiden können.

Maßabweichungen bis +/- 2% sind bei diesen Naturprodukten technisch unvermeidbar. Geringfügige Abweichungen im Bereich dieser biologischen Merkmale stellen somit keine Mängel dar und bieten keine Grundlage für Garantieansprüche.

Wandmontage mit Dämmung

Infinitypaneel Breite 192 mm mit Nut, mit Dämmung, Montage mit Schraubkrallen

- **Befestigung der Unterkonstruktion**
 - Drehen Sie die Schrauben in die Leiste der Unterkonstruktion, sodass ca. 3-5 mm der Schraubenspitze herausstehen.
 - Richten Sie die Leiste mithilfe einer Wasserwaage exakt horizontal aus.
 - Drücken Sie die leicht hervorstehenden Schrauben gegen die Wand, um präzise Markierungen für die Dübellöcher zu setzen.
 - Löcher bohren und Dübel einsetzen
 - Die Dübel und Schraubenlänge entsprechend der Wandbeschaffenheit auswählen.
 - Die Leisten mit einem Abstand von ca. 60 cm montieren, passend zur Breite der Dämmung
 - Beim Anzeichnen der Positionen der Leisten auf der Wand die seitliche Position der Leisten mit einer Wasserwaage überprüfen und eine exakte vertikale Ausrichtung sicherstellen
 - Stärke der Leisten der Unterkonstruktion passend zur Stärke der Dämmung verwenden, hier 5 cm
- **Einsetzen der Dämmung:**

Die Dämmplatten in die Zwischenräume zwischen den Leisten einsetzen
- **Paneele auf den Leisten der Unterkonstruktion befestigen**
 - Das erste Paneel ausrichten und mit einer Wasserwaage überprüfen, um eine exakte vertikale Position sicherzustellen
 - Die Schraubkrallen in die Nut des Paneels einsetzen und an der Leiste der Unterkonstruktion befestigen
 - Die Dimension der Schrauben ist \varnothing 2,5 mm x Länge 25 mm
 - Das nächste Paneel in die vorherige Schraubkralle einsetzen und so weit aufschieben, dass es nahtlos mit dem vorherigen Paneel abschließt. Dann erneut die Schraubkrallen montieren und die vorherigen Schritte wiederholen.



Video-Tutorial: Organoid® Infinitypaneel
Wandmontage mit Dämmung

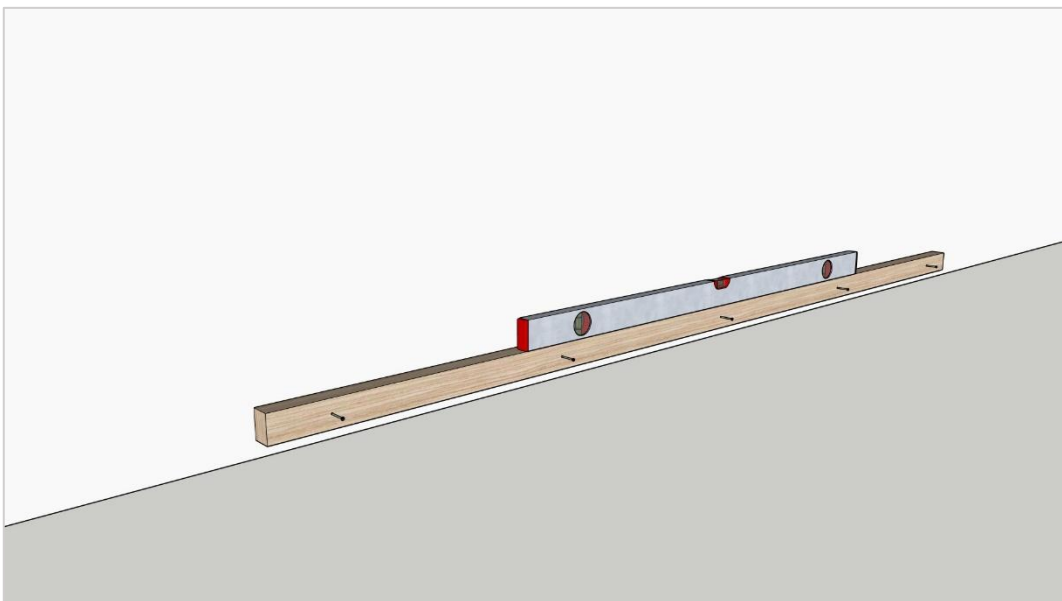
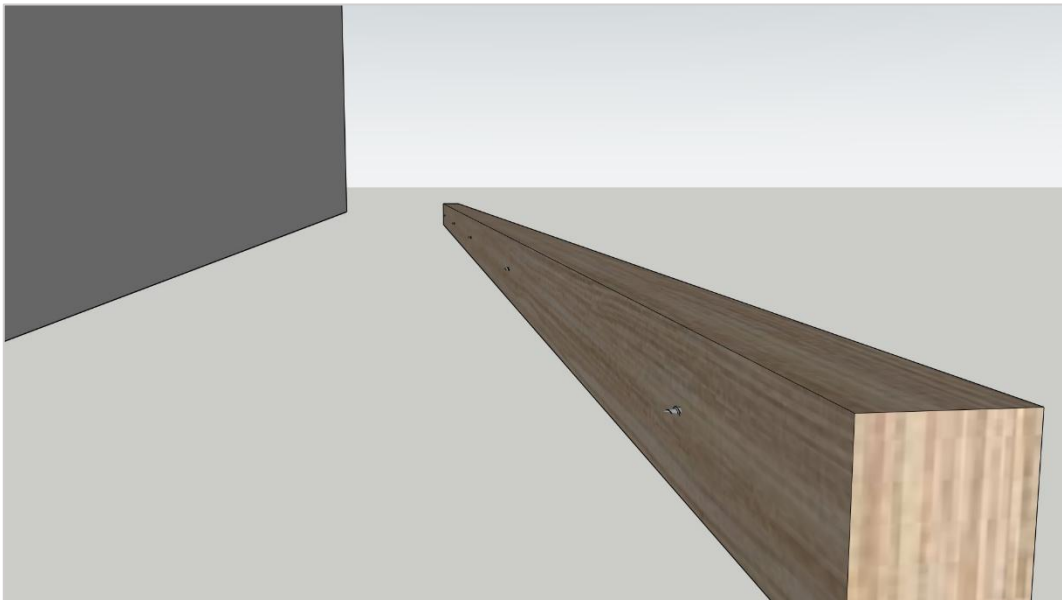
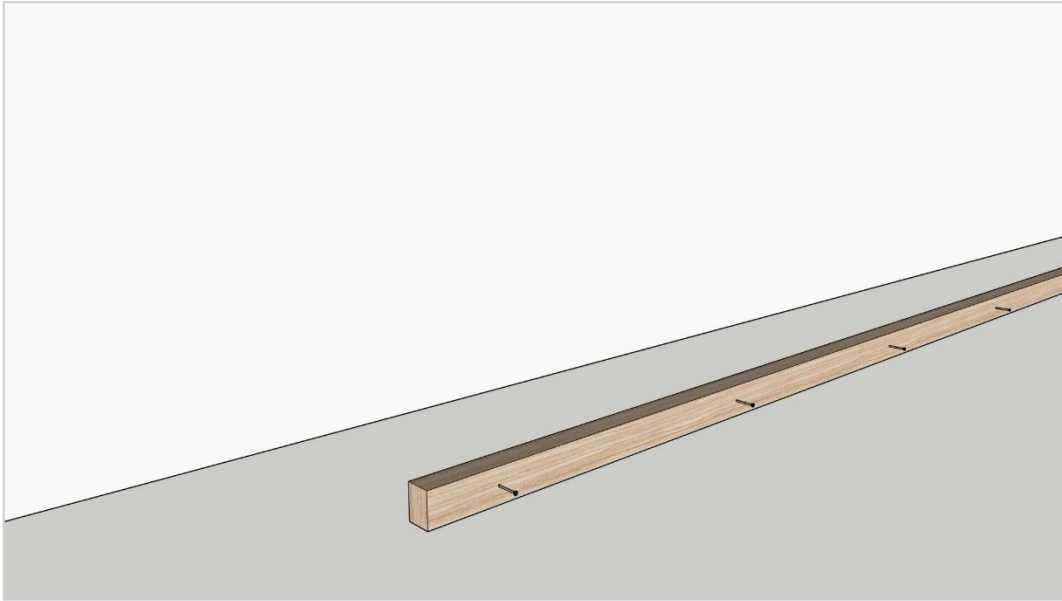

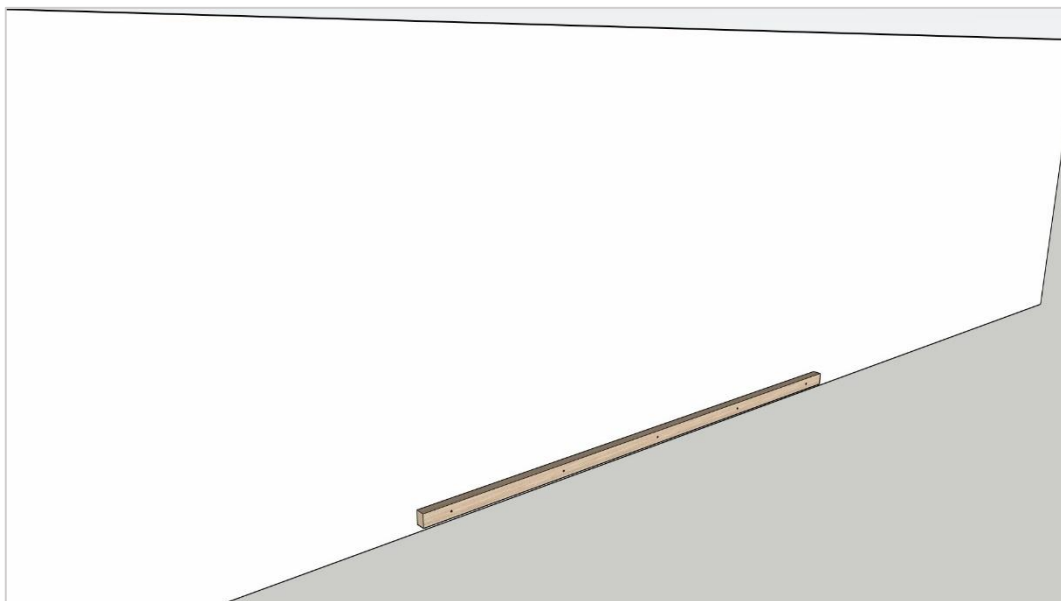
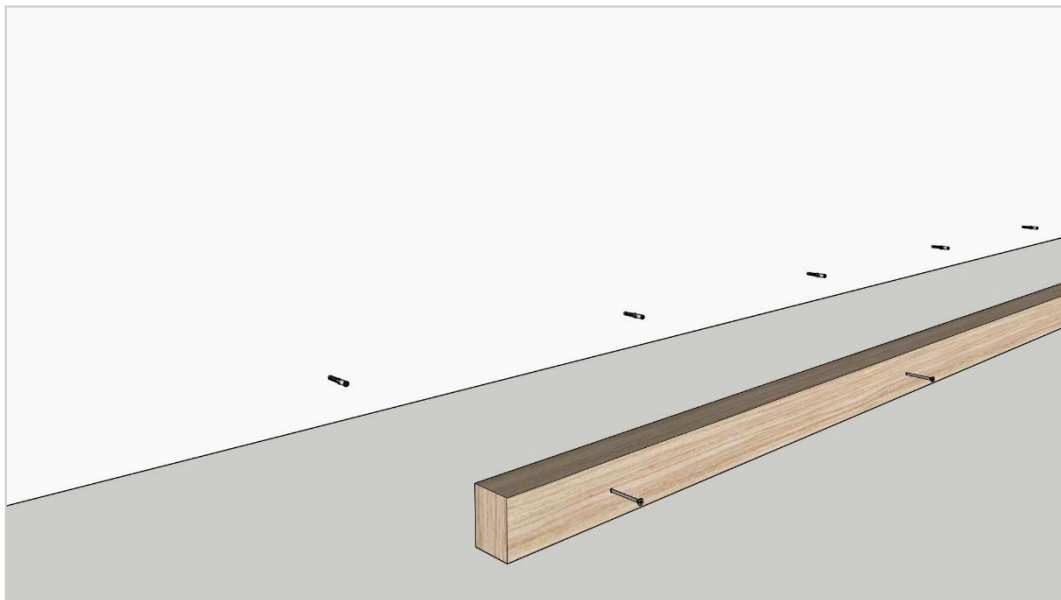
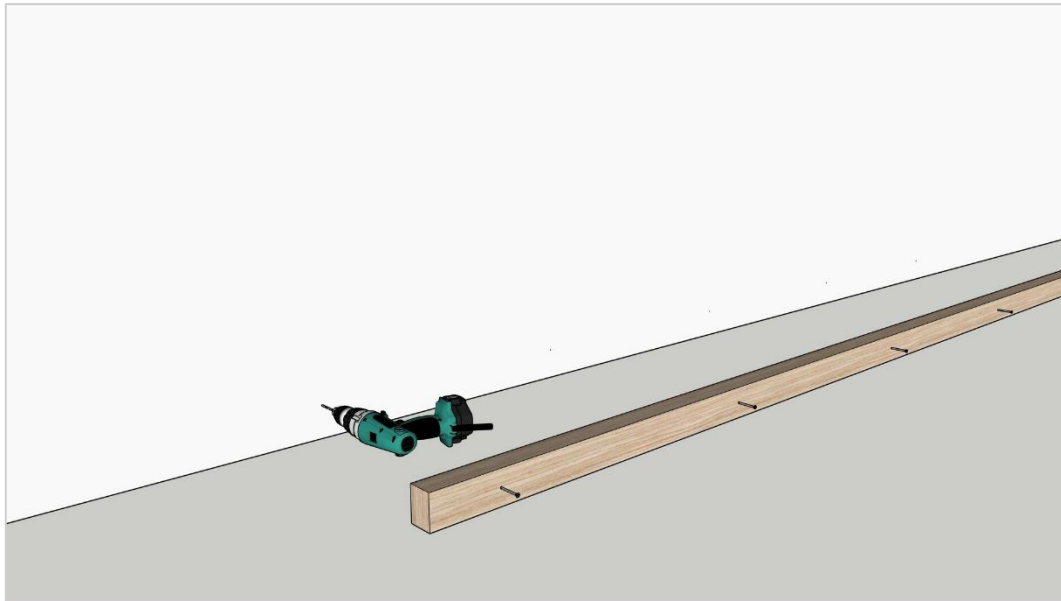

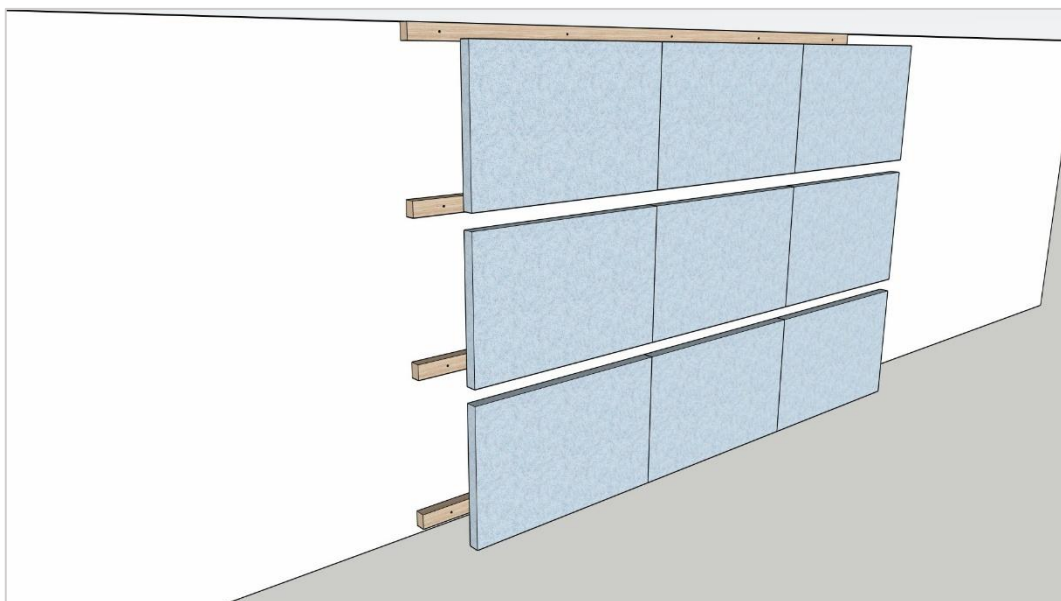
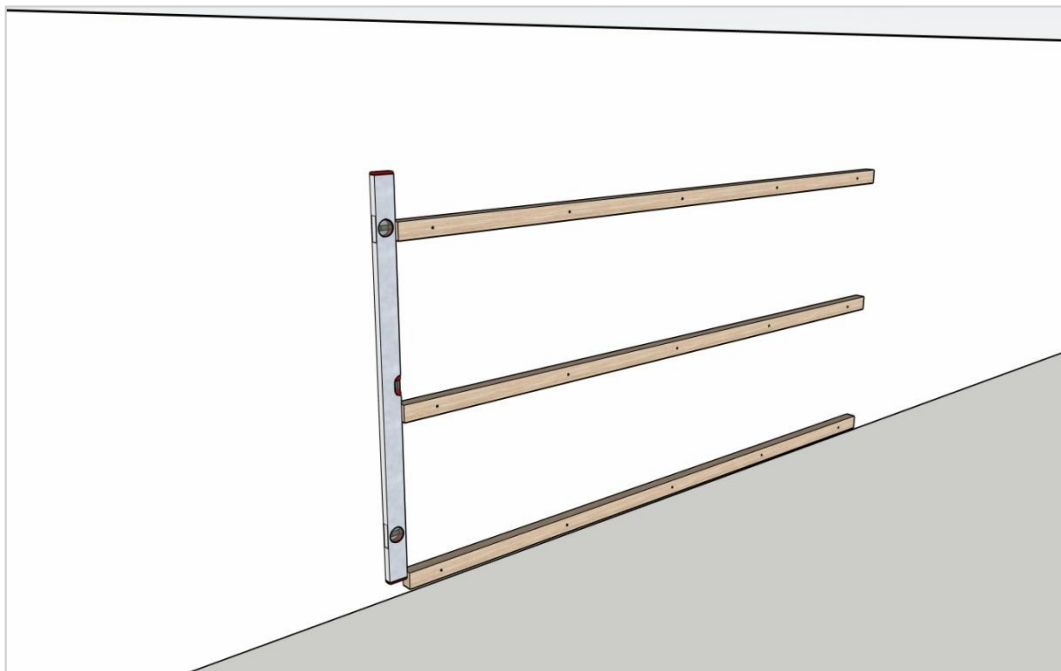
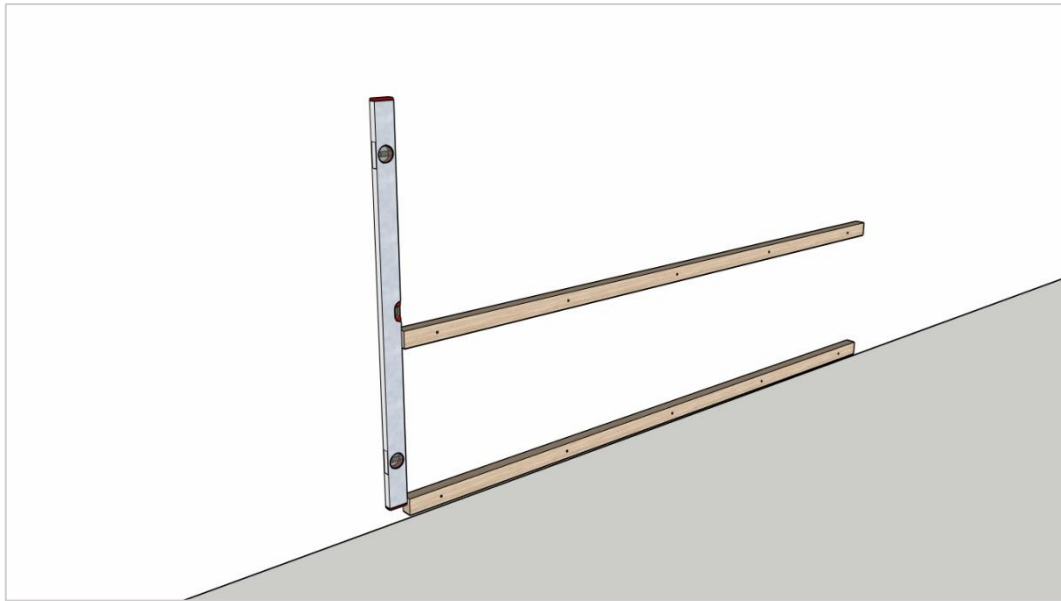

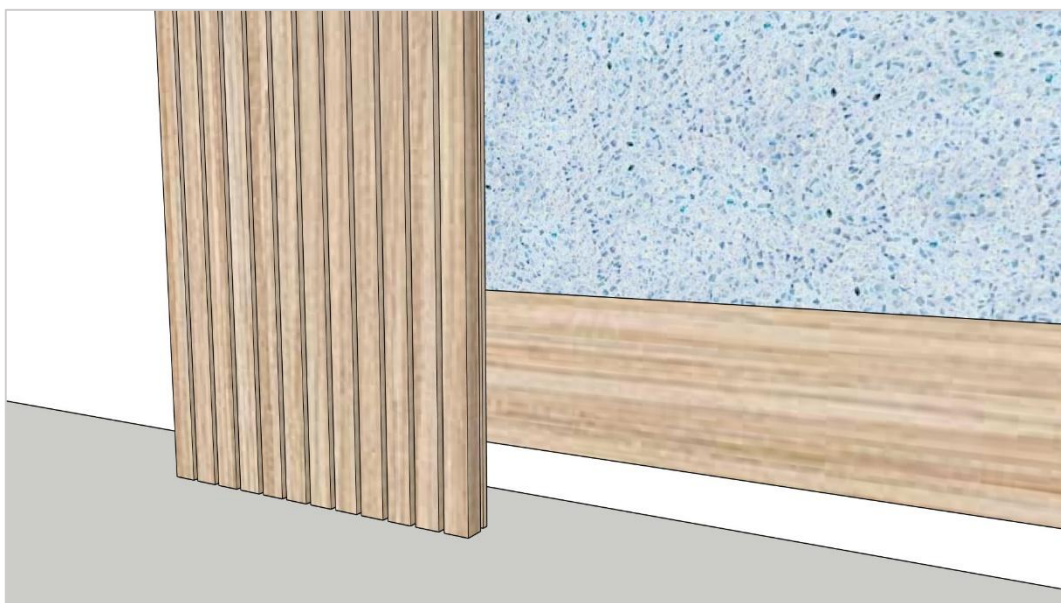
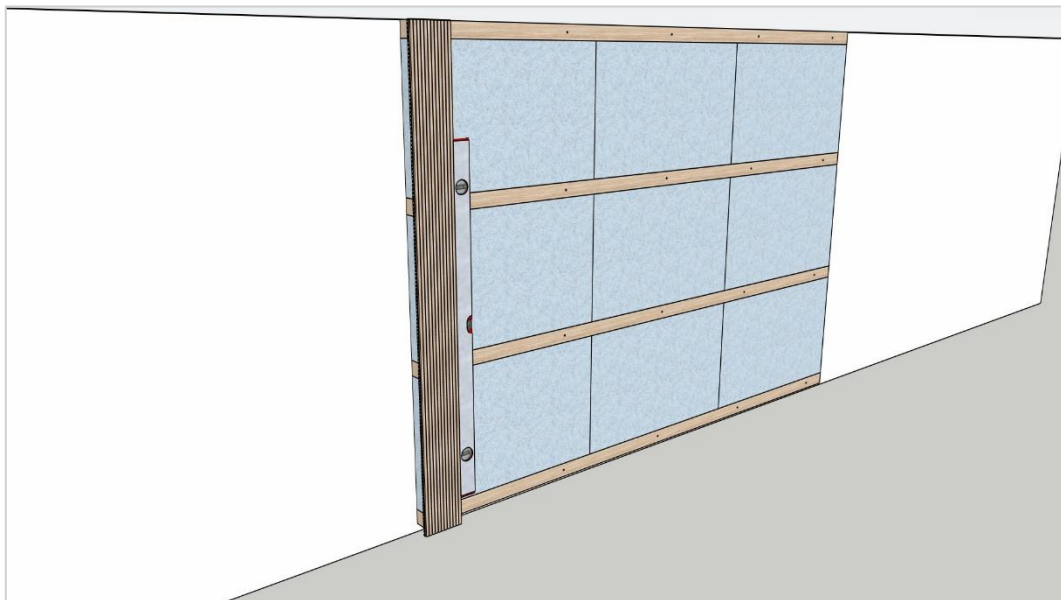
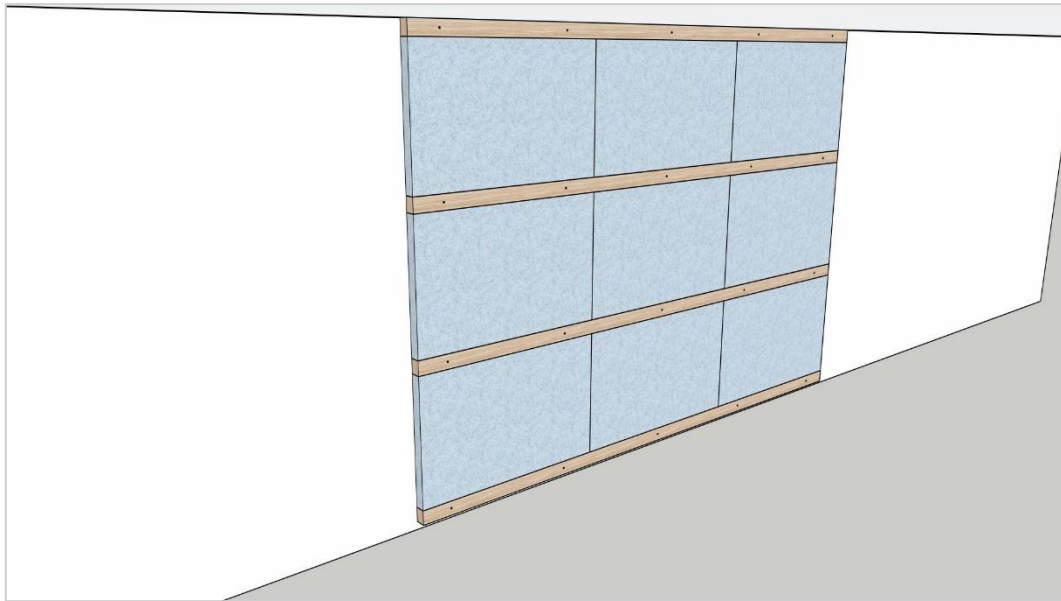



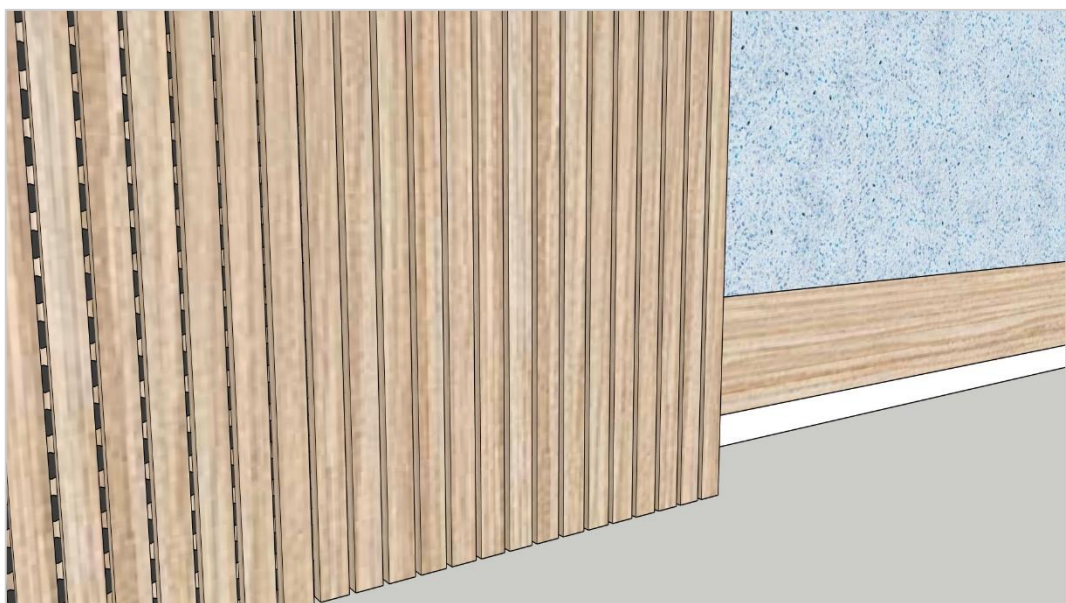
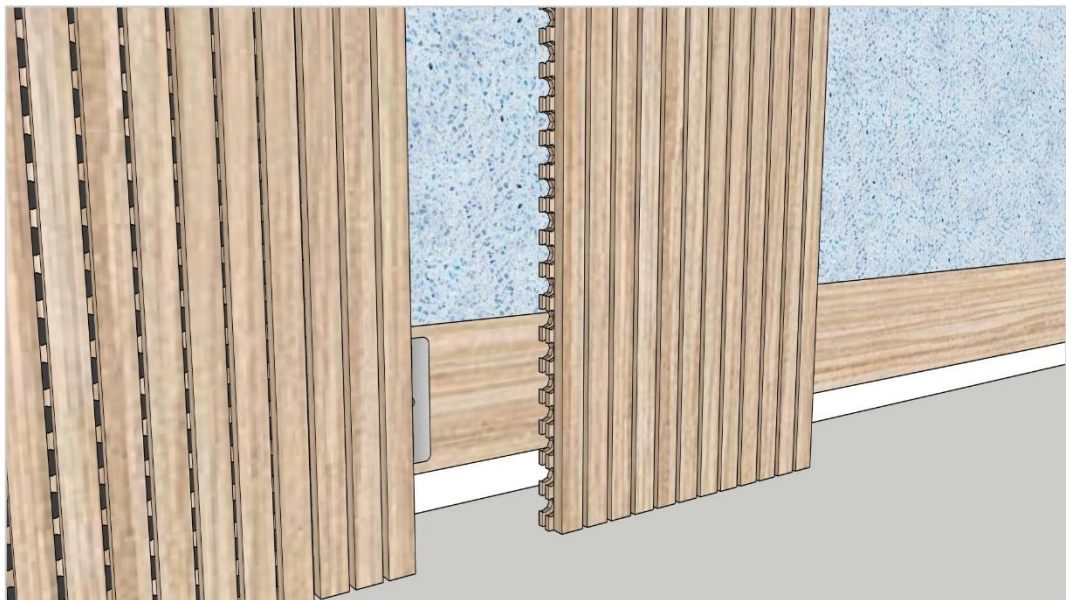

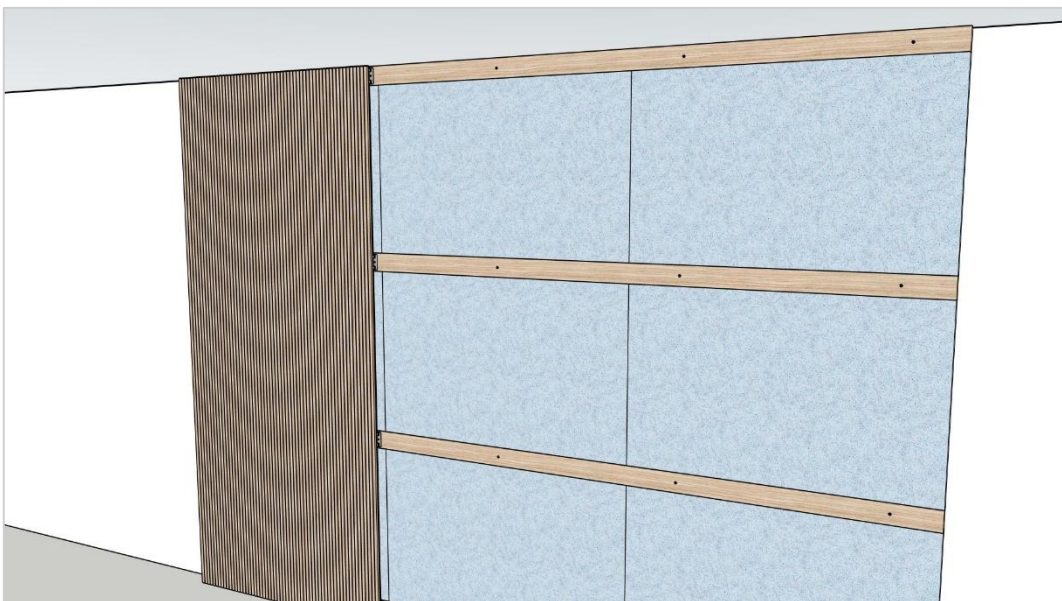
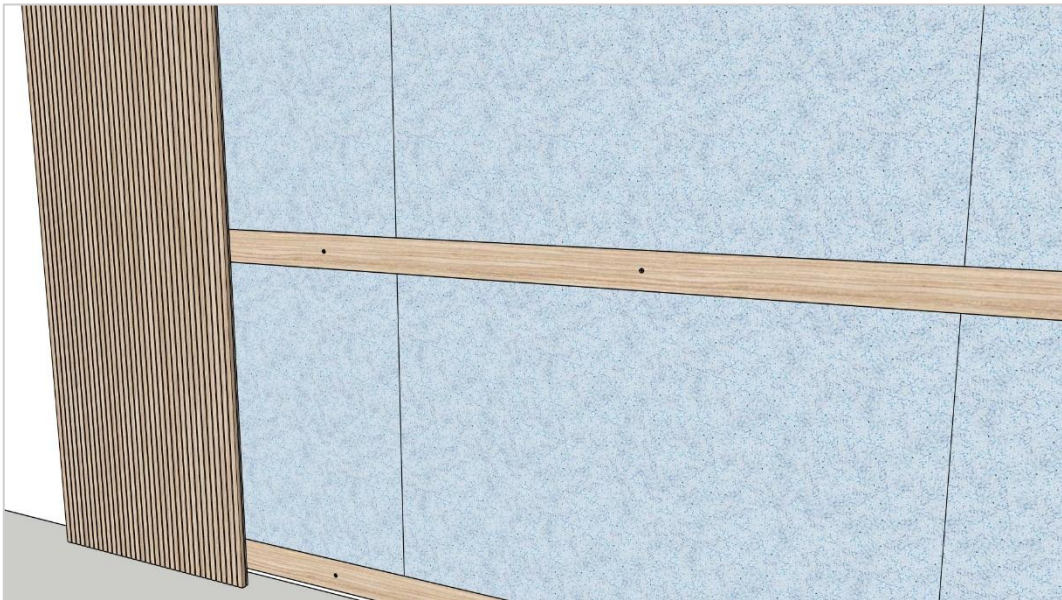
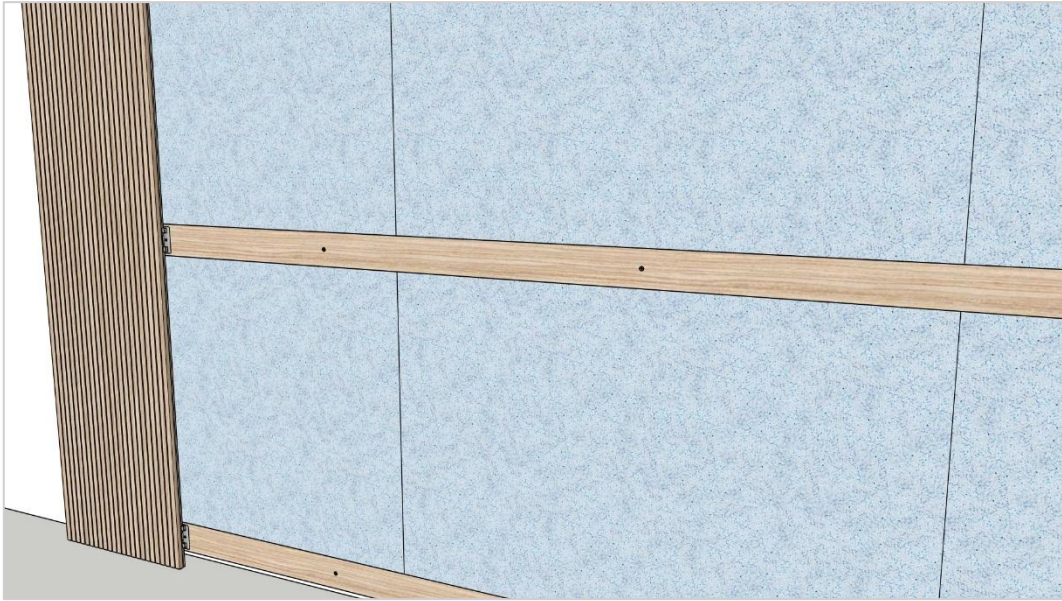

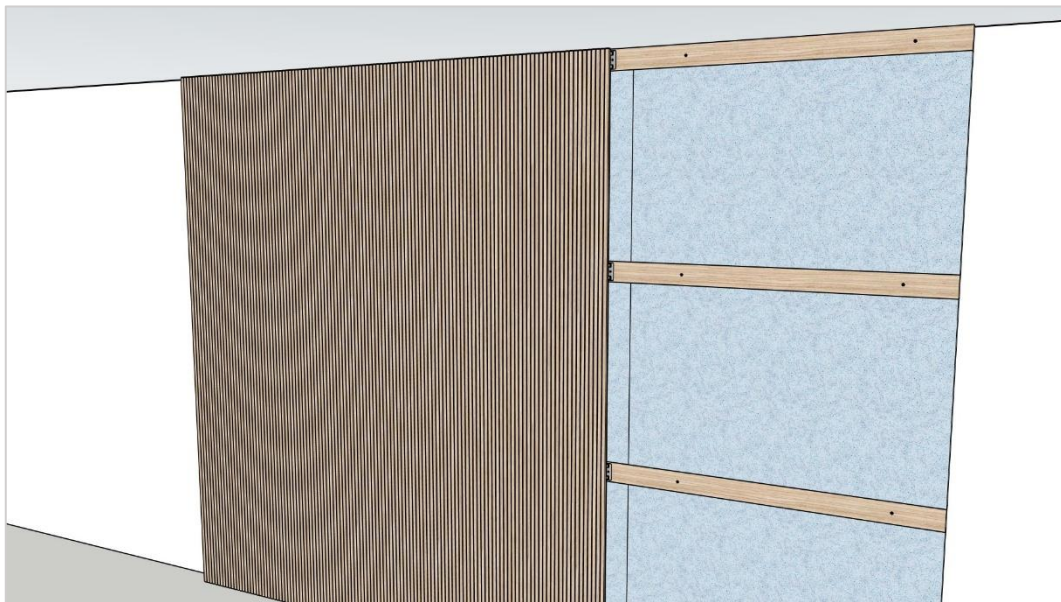
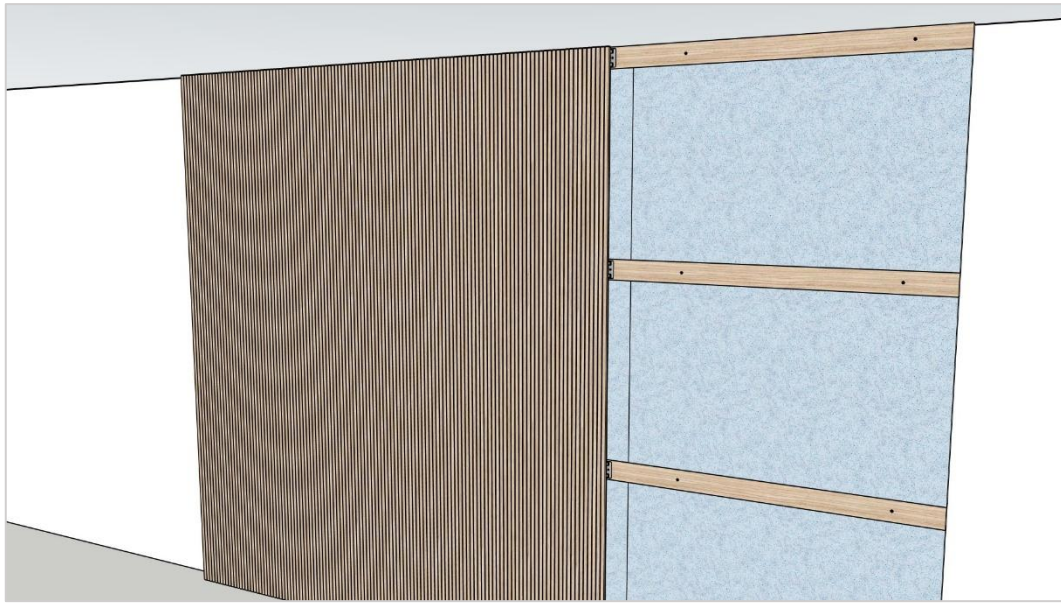

Wandmontage ohne Dämmung

Infinitypaneel Breite 192 mm mit Nut, ohne Dämmung, Montage mit Schraubkrallen

- **Befestigung der Unterkonstruktion**
 - Drehen Sie die Schrauben in die Leiste der Unterkonstruktion, sodass ca. 3-5 mm der Schraubenspitze herausstehen.
 - Richten Sie die Leiste mithilfe einer Wasserwaage exakt horizontal aus.
 - Drücken Sie die leicht hervorstehenden Schrauben gegen die Wand, um präzise Markierungen für die Dübellöcher zu setzen.
 - Löcher bohren und Dübel einsetzen
 - Die Dübel und Schraubenlänge entsprechend der Wandbeschaffenheit auswählen.
 - Die Leisten mit einem Abstand von ca. 60 cm montieren
 - Beim Anzeichnen der Positionen der Leisten auf der Wand die seitliche Position der Leisten mit einer Wasserwaage überprüfen und eine exakte vertikale Ausrichtung sicherstellen
 - Stärke der Leisten der Unterkonstruktion ca. 2 cm
- **Paneele auf den Leisten der Unterkonstruktion befestigen**
 - Das erste Paneel ausrichten und mit einer Wasserwaage überprüfen, um eine exakte vertikale Position sicherzustellen
 - Die Schraubkrallen in die Nut des Paneels einsetzen und an der Leiste der Unterkonstruktion befestigen
 - Die Dimension der Schrauben ist $\varnothing 2,5$ mm x Länge 25mm
 - Das nächste Paneel in die vorherige Schraubkralle einsetzen und so weit aufschieben, dass es nahtlos mit dem vorherigen Paneel abschließt. Beim nächsten Paneel erneut die Schraubkrallen montieren und die vorherigen Schritte wiederholen.



Video-Tutorial: Organoid® Infinitypaneel
Wandmontage ohne Dämmung

